

This product is an operator terminal used for machines or system automation. For product usage, you must have detailed information from the Harmony GTO User Manual. You can see the manual from our support site (see below).

Ce produit est un terminal opérateur utilisé sur une machine ou un système d'automatisation. Pour utiliser le produit, vous devez avoir des informations détaillées à partir du Manuel de l'utilisateur de Harmony GTO. Vous pouvez voir le manuel à partir de notre site Web (voir ci-dessous).

Dieses Produkt ist ein Bedienterminal für Geräte, Maschinen oder Automatisierungssysteme. Zur Verwendung des Produkts ist die Kenntnis detaillierter Informationen aus dem Benutzerhandbuch Harmony-GTO notwendig. Das Handbuch kann über unserer Support-Website (siehe unten) angezeigt werden.

Este producto es un terminal de operador que se usa para máquinas o para la automatización de sistemas. Para obtener información sobre el uso del producto, debe contar con los detalles en el Manual del usuario de Harmony GTO. Puede ver el manual en nuestro portal de ayuda (ver abajo).

Questo apparato è un terminale d'operatore utilizzato per macchine o per automazione di sistemi. Per utilizzare questo prodotto si devono conoscere le informazioni dettagliate che si trovano sul Manuale utente Harmony GTO. Il manuale è scaricabile dal nostro sito di supporto (vedi di seguito).

本产品为用于机器或系统自动化的操作员终端。有关产品使用，您必须从 Harmony GTO 用户手册获得详细信息。您可以从我们的支持网站（见下）查看本手册。

www.schneider-electric.com



NOTE:

Electrical equipment should be installed, operated, serviced, and maintained only by qualified personnel. No responsibility is assumed by Schneider Electric nor any of its affiliates or subsidiaries (hereinafter, referred to as Schneider Electric) for any consequences arising out of the use of this material. If the equipment is used in a manner not specified by the manufacturer, the protection provided by the equipment may be impaired.

REMARQUE :

L'installation, l'utilisation, la réparation et la maintenance des équipements électriques doivent être assurées par du personnel qualifié uniquement. Ni la société Schneider Electric ni aucune de ses sociétés affiliées ou filiales (ci-après dénommé Schneider Electric) décline toute responsabilité quant aux conséquences de l'utilisation de cet appareil. Si l'équipement est utilisé d'une manière non spécifiée par le fabricant, la protection assurée peut être compromise.

HINWEIS:

Elektrische Geräte dürfen nur von Fachpersonal installiert, betrieben, bedient und gewartet werden. Weder Schneider Electric noch seine Tochtergesellschaften oder angeschlossenen Unternehmen (nachfolgend als Schneider Electric bezeichnet) haften für Folgen, die durch die Verwendung dieses Materials entstehen. Bei nicht bestimmungsgemäßer Verwendung des Geräts kann es zu Beeinträchtigungen des vom Gerät gebotenen Schutzes kommen.

NOTA:

La instalación, el manejo, la puesta en servicio y el mantenimiento de equipos eléctricos deberán ser realizados sólo por personal cualificado. Ni Schneider Electric ni ninguno de sus asociados o filiales (en lo sucesivo denominado Schneider Electric) se hace responsable de ninguna de las consecuencias derivadas del uso de este material. Si el equipo se usa de una manera que no haya sido especificada por el fabricante, la protección proporcionada por el equipo puede verse perjudicada.

NOTA:

Installazione, uso, manutenzione e riparazione delle apparecchiature elettriche vanno affidati solo a personale qualificato. La Schneider Electric né qualunque sua associata o filiale (di seguito denominata Schneider Electric) non si assumono alcuna responsabilità per qualsiasi conseguenza derivante dall'uso di questo materiale. Se l'apparecchiatura è utilizzata in modi diversi da quelli indicati dal fabbricante, la protezione fornita dall'apparecchiatura potrebbe risultare compromessa.

注:

电气设备的安装、操作、维修和维护工作仅限于合格人员执行。对于使用本资料所引发的任何后果，Schneider Electric 或其任何附属机构或子公司（以下简称 Schneider Electric）概不负责。如果不依照制造商规定的方式使用设备，设备所提供的保护可能会削弱。

⚠️ ⚠️ DANGER / DANGER / GEFAHR / PELIGRO / PERICOLO / 危险

HAZARD OF ELECTRIC SHOCK, EXPLOSION OR ARC FLASH

- Remove all power from the device before removing any covers or elements of the system, and prior to installing or removing any accessories, hardware, or cables.
- Remove power before wiring this product's power terminals.
- Unplug the power cable from both this product and the power supply prior to installing or removing the product.
- Always use a properly rated voltage sensing device to confirm power is off where and when indicated.
- Replace and secure all covers or elements of the system before applying power to this product.
- Use only the specified voltage when operating this product.
- Since this product is not equipped with a power switch, be sure to connect a power switch to the power supply.
- Be sure to ground this product's FG terminal.

Failure to follow these instructions will result in death or serious injury.

RISQUE D'ELECTROCUTION, D'EXPLOSION OU D'ARC ELECTRIQUE

- Débranchez toutes les sources d'alimentation de l'appareil avant de retirer tout capot ou élément du système, et avant d'installer ou de retirer tout accessoire, élément matériel ou câble.
- Coupez l'alimentation avant de câbler les bornes d'alimentation le produit.
- Débranchez le câble d'alimentation du produit et de l'alimentation avant de monter ou de démonter le produit.
- Utilisez toujours un dispositif de mesure de la tension correctement calibré afin de vous assurer que l'unité est hors tension, lorsqu'il est indiqué.
- Remplacez et fixez tous les capots et éléments du système avant de mettre le produit sous tension.
- Utilisez uniquement la tension spécifiée pour alimenter le produit.
- Le produit n'est pas équipé d'un interrupteur ; vous devez donc en installer un sur la source d'alimentation.
- Veillez à mettre à la terre la borne FG du produit.

Le non-respect de ces instructions provoquera la mort ou des blessures graves.

GEFAHR EINES ELEKTRISCHEN SCHLAGS, EINER EXPLOSION ODER EINES LICHTBOGENS

- Unterbrechen Sie die gesamte Spannungsversorgung zum Gerät, bevor Sie Abdeckungen oder Komponenten des Systems entnehmen und Zubehör, Hardware oder Kabel installieren bzw. entfernen.
- Unterbrechen Sie die Stromzufuhr vor der Verkabelung an die Netzklemmen dieses Produkt ab.
- Trennen Sie das Stromkabel sowohl vom Produkt als auch von der Stromversorgung.
- Verwenden Sie für die Prüfung vorhandener Spannung, wann immer es angezeigt ist, stets einen Spannungsfühler mit zutreffender Bemessungsspannung.
- Montieren und befestigen Sie alle Abdeckungen oder Komponenten des Systems, bevor Sie dieses Produkt an das Netz anschließen und einschalten.
- Betreiben Sie dieses Produkt nur mit der angegebenen Spannung.
- Da das Gerät nicht mit einem Ein/Aus-Schalter ausgestattet ist, ist ein Leistungsschalter an die Stromversorgung des Geräts anzuschließen.
- Stellen Sie sicher, dass die Gehäuseerdeklamme des Geräts geerdet ist.

Die Nichtbeachtung dieser Anweisungen führt zu Tod oder schweren Verletzungen.

PELIGRO DE DESCARGA ELÉCTRICA, EXPLOSIÓN O DESTELLO DE ARCO VOLTAICO

- Desconecte la alimentación del dispositivo antes de retirar cubiertas o elementos del sistema, y antes de instalar o quitar cualquier accesorio, hardware o cable.
- Desconecte la alimentación antes de cablear los terminales de alimentación de la este producto.
- Desconecte el cable de alimentación, tanto de este producto como de la fuente de alimentación eléctrica, antes de instalar o desconectar el producto.
- Asegúrese de siempre usar un dispositivo adecuadamente calificado para detectar la tensión a fin de confirmar que la alimentación está apagada cuándo y dónde se indique.
- Reemplace y sujete todas las cubiertas o los elementos del sistema antes de suministrar alimentación a este producto.
- Utilice solamente la tensión especificada cuando maneje este producto.
- Dado que este producto no está equipado con un interruptor de alimentación, asegúrese de conectar uno a la fuente de alimentación.
- Asegúrese de conectar el terminal FG de este producto a tierra.

El incumplimiento de estas instrucciones podrá causar la muerte o lesiones serias.

RISCHIO DI SCOSSA ELETTRICA, ESPLOSIONE O ARCO ELETTRICO

- Disattivare tutte le alimentazioni elettriche del dispositivo prima di smontare coperture o elementi dal sistema e prima di installare o togliere qualsiasi accessorio, componente hardware o cavo.
- Rimuovere l'alimentazione prima di collegare i morsetti del dell'apparato.
- Staccare il cavo di alimentazione dall'apparato e dall'alimentatore prima di installare o rimuovere l'apparato.
- Per verificare che l'alimentazione sia disattivata, dove e quando indicato usare sempre un rilevatore di tensione correttamente tarato.
- Rimontare e fissare tutte le coperture e i componenti del sistema prima di collegare l'alimentazione all'apparato.
- Azionare l'apparato solo con il valore di tensione specificato.
- Poiché l'apparato non è dotato di interruttore, collegare un interruttore all'alimentatore.
- Collegare a terra il terminale FG dell'apparato.

Il mancato rispetto di queste istruzioni provocherà morte o gravi infortuni.

电击、爆炸或电弧危险

- 在安装或卸载各种附件、硬件或者电缆之前或移除系统的任何护盖或元器件前，请先断开电源。
 - 将本产品的电源端子接线时请关闭电源。
 - 在安装或拆下产品前，从本产品和电源上拔下电源线的插头。
 - 始终按照指示使用合适的额定电压传感器确认所有电源已关闭。
 - 装回并固定好系统的所有护盖或元件之后再给产品供电。
 - 操作本产品时，只使用指定的电压。
 - 由于本产品不带电源开关，请确保先连接一个电源开关后再将电源接入到产品。
 - 务必对本产品的 FG 端子接地。
- 不遵循上述说明将导致人员伤亡。

⚠ DANGER / DANGER / GEFAHR / PELIGRO / PERICOLO / 危險

POTENTIAL FOR EXPLOSION

- Do not use this product in hazardous environments or locations other than Class I, Division 2, Groups A, B, C, and D.
- Substitution of any component may impair suitability for Class I, Division 2.
- Do not connect or disconnect this product unless power has been switched off or the area is known to be non-hazardous.
- Do not attempt to install, operate, modify, maintain, service, or otherwise alter this product except as permitted in this manual. Unpermitted actions may impair the suitability of this product for Class I, Division 2 operation.
- Use only non-incendive USB devices.
- Confirm that the USB cable has been attached with the USB cable clamp before using the USB interface.
- Use the USB (mini-B) interface for temporary connection only during maintenance and setup of the device.
- Do not use the USB (mini-B) interface in hazardous locations.

Failure to follow these instructions will result in death or serious injury.

POSIBILIDAD DE EXPLOSIÓN

- No utilice este producto en entornos peligrosos o en lugares distintos a la Clase I, División 2, Grupos A, B, C y D.
- Si sustituye cualquiera de los componentes, puede anular la conformidad con la Clase I, División 2.
- No conecte ni desconecte este producto a menos que haya apagado la alimentación eléctrica o esté seguro de que la zona no es peligrosa.
- No intente instalar, manejar, modificar, realizar servicios de mantenimiento ni alterar de cualquier otra forma este producto excepto en los casos permitidos en este manual. Las acciones no permitidas pueden anular la conformidad de uso de Clase 1, División 2 de este producto.
- Utilice solamente dispositivos USB no incendiarios.
- Confirme que el cable USB ha sido sujetado con la abrazadera del cable USB antes de usar el interface USB.
- Use la interfaz USB (mini-B) para una conexión temporal solamente durante el mantenimiento y la configuración del dispositivo.
- No use la interfaz USB (mini-B) en lugares peligrosos.

El incumplimiento de estas instrucciones podrá causar la muerte o lesiones serias.

⚠ DANGER / DANGER / GEFAHR / PELIGRO / PERICOLO / 危險

ELECTRIC SHOCK AND FIRE

- When using the SG terminal to connect an external device to this product:
- Verify that a ground loop is not created when you set up the system.
 - Connect the SG terminal to remote equipment when the external device is not isolated.
 - Connect the SG terminal to a known reliable ground connection to reduce the risk of damaging the circuit.

Failure to follow these instructions will result in death or serious injury.

INCENDIO Y DESCARGA ELÉCTRICA

- Cuando use el terminal SG para conectar un dispositivo externo a este producto:
- Asegúrese de que no se crea un bucle de tierra al configurar el sistema.
 - Conecte el terminal SG al equipo remoto cuando el dispositivo externo no está aislado.
 - Conecte el terminal de SG a una conexión a tierra conocida y fiable para reducir el riesgo de daños en el circuito.

El incumplimiento de estas instrucciones podrá causar la muerte o lesiones serias.

Package Contents/ Contenu de l'emballage/ Lieferumfang/ Contenido del paquete/ Contenuto della confezione/ 装箱物品

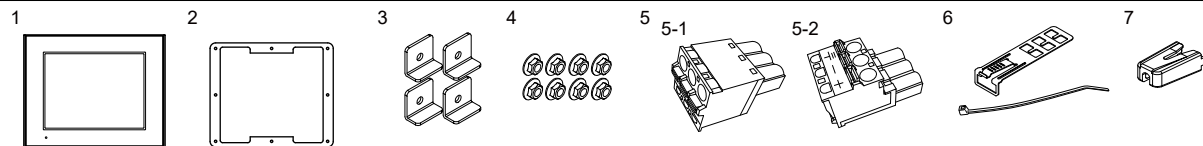

Please confirm that the following items listed are present. If you find anything damaged or missing, please contact customer support.

- 1 Harmony GTO x 1
- 2 Installation gasket (attached to this product) x 1
- 3 Bracket x 4
- 4 M4 Hex Nut x 8
- 5 DC power supply connector x 1
 - 5-1: For HMIGTO2315
 - 5-2: For HMIGTO5315/6315
- 6 USB clamp Type A (1 port) x 1 set (1 clip and 1 tie)
- 7 USB clamp mini-B (1 port) x 1
- 8 Quick Reference Guide (this guide) x 1

RISQUE D'EXPLOSION

- N'utilisez pas le produit dans des environnements ou des endroits dangereux autres que ceux de Classe I, Division 2, Groupes A, B, C et D.
- Le remplacement de n'importe quel composant peut nuire à la conformité à la Classe I, Division 2.
- Assurez-vous que l'alimentation est coupée ou que la zone ne présente aucun danger avant de connecter ou déconnecter le produit.
- Ne tentez pas d'installer, d'opérer, de modifier, d'entretenir, de réparer ou autrement modifier ce produit sauf si autorisé dans ce manuel. Les actions non autorisées peuvent nuire à l'aptitude au fonctionnement de Classe I, Division 2 du produit.
- N'utilisez que les périphériques USB non incendiaires.
- Assurez-vous qu'un câble USB est fixé à l'aide pince USB avant d'utiliser l'interface USB.
- Utilisez l'interface USB (mini-B) pour une connexion temporaire pendant l'entretien et la configuration de l'appareil.
- N'utilisez pas l'interface USB (mini-B) dans les endroits dangereux.

Le non-respect de ces instructions provoquera la mort ou des blessures graves.

POSSIBILITÀ DI ESPLOSIONI

- Non utilizzare questo apparato in ambienti pericolosi o siti diversi da quelli della Classe I, Divisione 2, Gruppi A, B, C e D.
- La sostituzione di qualsiasi componente può compromettere l'idoneità alla Classe I, Divisione 2.
- Non collegare né scollegare l'apparato a meno che non sia stata disattivata l'alimentazione o non sia stato accertato che l'area è priva di pericoli.
- Non tentare di installare, azionare, modificare, eseguire manutenzione, assistenza o altro che alteri questo apparato, eccetto quanto consentito in questo manuale. Azioni non consentite potrebbero compromettere l'idoneità del prodotto per il funzionamento in Classe I, Divisione 2.
- Utilizzare solo dispositivi USB a prova di incendio.
- Verificare che il cavo USB sia stato fissato con il morsetto serracavo USB prima di utilizzare l'interfaccia USB.
- Utilizzare l'interfaccia USB (mini-B) per il collegamento temporaneo durante la manutenzione e la configurazione del dispositivo.
- Non utilizzare l'interfaccia USB (mini-B) in siti pericolosi.

Il mancato rispetto di queste istruzioni provocherà morte o gravi infortuni.

EXPLOSIONSGEFAHR

- Verwenden Sie dieses Produkt nicht in Gefahrenbereichen oder an Orten, die nicht Klasse 1, Division 2, Gruppe A, B, C und D entsprechen.
- Der Austausch einer Komponente kann die Eignung für Klasse 1, Division 2 gefährden.
- Schließen Sie dieses Produkt nur an bzw. trennen Sie es nur von der Stromzufuhr, wenn Sie zuvor die Stromversorgung abgeschaltet haben oder wenn bekannt ist, dass im betreffenden Bereich keine Gefahr besteht.
- Versuchen Sie nicht, dieses Produkt entgegen den Beschreibungen und Anweisungen in dieser Anleitung zu installieren, zu betreiben, zu bearbeiten, zu warten oder anderweitige Arbeiten daran vorzunehmen. Handlungen, die nicht den Beschreibungen und Hinweisen in dieser Anleitung entsprechen, können die Eignung dieses Produkts für den Betrieb gemäß Klasse 1, Division 2 gefährden.
- Verwenden Sie ausschließlich nicht-entzündliche USB-Geräte.
- Überprüfen Sie vor Verwendung der USB-Schnittstelle, ob das USB-Kabel mit der USB-Kabelklemme befestigt wurde.
- Der USB-Steckverbinder (mini-B) ist nur für den temporären Anschluss während der Wartung und Einrichtung des Geräts gedacht.
- Die USB-Schnittstelle (mini-B) darf nicht in explosionsgefährdeten Bereichen verwendet werden.

Die Nichtbeachtung dieser Anweisungen führt zu Tod oder schweren Verletzungen.

可能存在爆炸危险

- 请勿在 1 级 2 区 A, B, C 和 D 组以外的危险环境或位置使用本产品。
- 请勿使用可能会削弱对 1 级 2 区适用性的替换组件。
- 除非电源已关闭或确定操作区域无危险, 否则请勿连接本产品或断开本产品的连接。
- 除非本手册中允许, 否则请勿尝试安装、操作、修改、维护、保养或改造本产品。未经准许的操作会损害本产品 1 级 2 区操作的适用性。
- 仅使用非易燃性 USB 设备。
- 在使用 USB 接口前请确认 USB 电缆已经牢固固定在 USB 电缆夹具。
- USB (mini-B) 接口只适合装置维护和设置期间的临时连接。
- 请勿在危险位置使用 USB (mini-B) 接口。不遵循上述说明将导致人员伤亡。

CHOC ÉLECTRIQUE ET INCENDIE

- Lors de l'utilisation de la borne SG pour relier un périphérique externe à ce produit :
- Vérifiez qu'il n'y a pas de boucle de terre lors de l'installation du système.
 - Connectez la borne SG à un équipement distant lorsque le périphérique externe n'est pas isolé.
 - Connectez la borne SG sur une connexion de masse fiable et connue afin de réduire le risque d'endommager le circuit.

Le non-respect de ces instructions provoquera la mort ou des blessures graves.

SCOSSA ELETTRICA E INCENDIO

- Nel caso si utilizzi il terminale SG per collegare un dispositivo esterno a questo apparato:
- Verificare che non si crei un anello di terra quando si configura il sistema.
 - Quando il dispositivo esterno non è isolato, collegare il terminale SG all'apparecchiatura remota.
 - Collegare il terminale SG a una connessione sicura di massa, per ridurre il rischio di danneggiare il circuito.

Il mancato rispetto di queste istruzioni provocherà morte o gravi infortuni.

GEFAHR EINES ELEKTRISCHEN SCHLAGS UND BRANDGEFAHR

- Bei Verwendung der SG-Klemme zum Anschluss eines externen Gerätes an dieses Produkt:
- Stellen Sie sicher, dass durch den Anschluss keine Erdschleife entsteht.
 - Schließen Sie die SG-Klemme an das externe Gerät an, wenn das externe Gerät nicht potenzialgetrennt ist.
 - Verbinden Sie die SG-Klemme mit einer zuverlässigen Erdung, um das Risiko einer Schaltbeschädigung zu verringern.

Die Nichtbeachtung dieser Anweisungen führt zu Tod oder schweren Verletzungen.

电击和火灾

- 当使用 SG 端子将外部设备连接到本产品时:
- 确保在设置系统时没有形成接地回路。
 - 当外部设备为非隔离式时, 将 SG 端子连接到远程设备。
 - 为减少电路损耗, 请将 SG 端子接地。
- 不遵循上述说明将导致人员伤亡。

Confirme que los siguientes elementos estén presentes. Si descubriese que falta algún elemento o que hay alguno dañado, comuníquese inmediatamente con el servicio de atención al cliente.

- 1 Harmony GTO x 1
- 2 Junta de instalación (unida a este producto) x 1
- 3 Soportes x 4
- 4 Tuercas hexagonales M4 x 8
- 5 Conector de alimentación de CC x 1
 - 5-1: Para HMIGTO2315
 - 5-2: Para HMIGTO5315/6315
- 6 Abrazadera de USB tipo A (un puerto) x un juego (una pinza y una brida)
- 7 Abrazadera de USB mini-B (un puerto) x 1
- 8 Guía de referencia rápida (el presente) x 1

Verificare che l'elenco dei seguenti articoli sia presente. In caso di danni o di mancanza, contattare il supporto clienti.

- 1 Harmony GTO x 1
- 2 Guarnizione d'installazione (montata sull'apparato) x 1
- 3 Staffe x 4
- 4 Dadi esagonali M4 x 8
- 5 Connettore alimentatore CC x 1
 - 5-1: Per HMIGTO2315
 - 5-2: Per HMIGTO5315/6315
- 6 Morsetto USB Tipo A (1 porta) x 1 set (1 molletta e 1 fascetta)
- 7 Morsetto USB mini-B (1 porta) x 1
- 8 Guida rapida di installazione (la presente guida) x 1

请确认备有以下所列项目。如果您发现有任何损坏或缺失，请立即与客服人员联系。

- 1 Harmony GTO x 1
- 2 防水橡皮垫圈 (已装配在产品上) x 1
- 3 支架 x 4
- 4 M4 螺母 x 8
- 5 DC 电源连接器 x 1
 - 5-1: 对于 HMIGTO2315
 - 5-2: 对于 HMIGTO5315/6315
- 6 USB 电缆夹具 A 型 (1 个端口) x 1 组 (1 个夹子与 1 根带子)
- 7 USB 电缆夹具 mini-B (1 个端口) x 1
- 8 快速参考指南 (本指南) x 1

Model Numbers/ Numéros de modèle/ Typennummern/ Números de modelo/ Codici prodotto/ 型号

Harmony GTO	HMIGTO2315
	HMIGTO5315
	HMIGTO6315

Parts Identification/ Identification des pièces/ Bauteilkennzeichnung/ Identificación de piezas/ Identificazione delle parti/ 部件标识

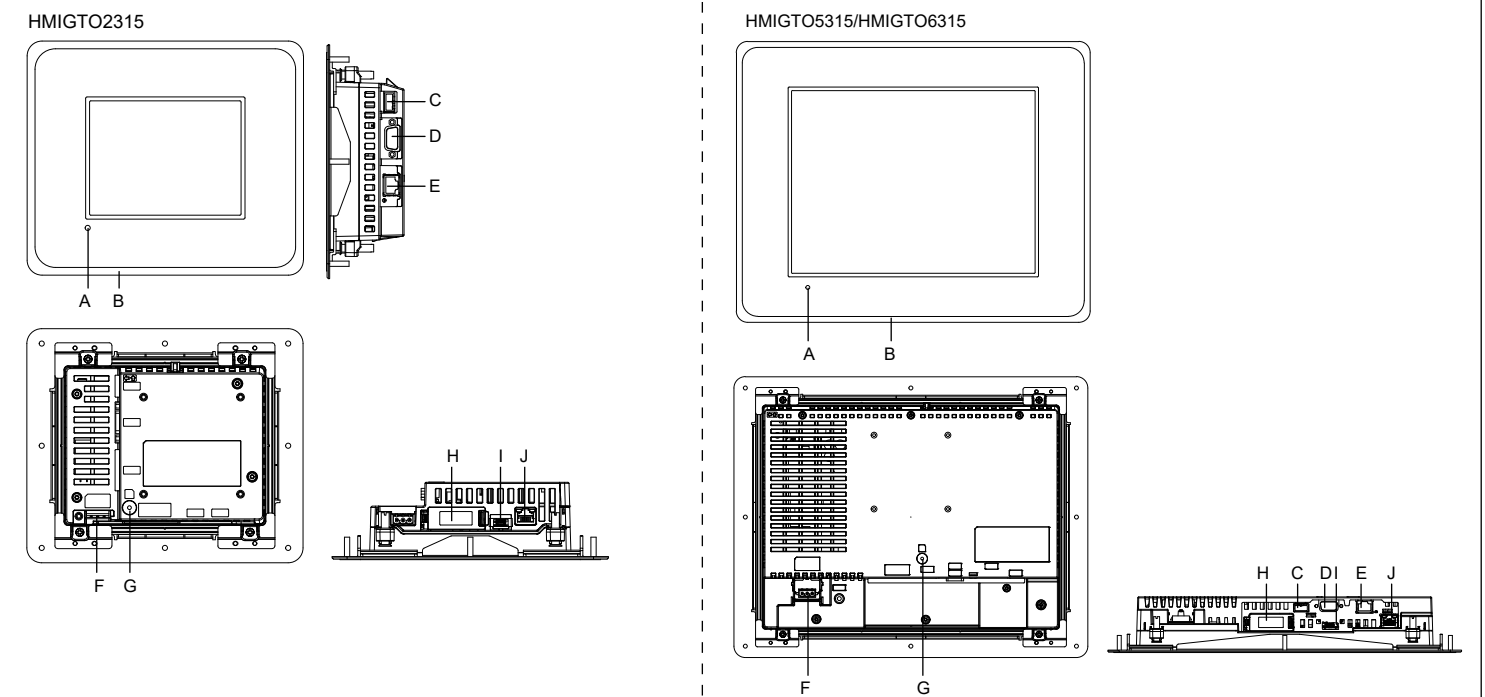

- A: Status LED
- B: Stainless Steel Bezel
- C: USB (Type A) interface
- D: Serial interface (COM1)
- E: Serial interface (COM2)
- F: Power plug connector
- G: SD Card Access LED
- H: SD Card Interface Cover/ Replacement Battery Insertion Cover
- I: USB (mini-B) interface
- J: Ethernet interface

- A: Voyant d'état
- B: Boîtier en acier inoxydable
- C: Interface USB (Type A)
- D: Interface série (COM1)
- E: Interface série (COM2)
- F: Connecteur de la fiche d'alimentation
- G: Voyant d'accès à la carte SD
- H: Capot d'interface de la carte SD/ Capot d'insertion de la batterie de rechange
- I: Interface USB (mini-B)
- J: Interface ethernet

- A: Status-LED
- B: Edelstahlfassung
- C: USB-Schnittstelle (Typ A)
- D: Serielle Schnittstelle (COM1)
- E: Serielle Schnittstelle (COM2)
- F: Netzstecker
- G: SD-Kartenzugriffs-LED
- H: SD-Karten-Schnittstellenabdeckung/ Ersatzakkufachabdeckung
- I: USB-Schnittstelle (mini-B)
- J: Ethernetschnittstelle

- A: Indicador LED de estado
- B: Bisel de acero inoxidable
- C: Interfaz USB (Tipo A)
- D: Interface serie (COM1)
- E: Interface serie (COM2)
- F: Conector de alimentación
- G: Indicador LED de acceso a la tarjeta SD
- H: Cubierta del interface de la tarjeta SD/ Cubierta de la ranura de inserción de la batería de reemplazo
- I: Interfaz USB (mini-B)
- J: Interface Ethernet

- A: LED di stato
- B: Cornice in acciaio inossidabile
- C: Interfaccia USB (Tipo A)
- D: Interfaccia seriale (COM1)
- E: Interfaccia seriale (COM2)
- F: Connettore di alimentazione
- G: Spia di accesso SD Card
- H: Sportellino interfaccia SD Card/ Sportellino inserimento batteria di ricambio
- I: Interfaccia USB (mini-B)
- J: Interfaccia Ethernet

- A: 状态 LED
- B: 不锈钢表面
- C: USB (A 型) 接口
- D: 串行接口 (COM1)
- E: 串行接口 (COM2)
- F: 电源插头连接器
- G: SD 卡访问 LED 灯
- H: SD 卡接口盖 / 备用电池插入盖
- I: USB (mini-B) 接口
- J: 以太网接口

⚠ CAUTION / ATTENTION / VORSICHT / AVISO / AVVERTENZA / 注意

RISK OF BURNING INJURY
Do not connect the Modbus RJ-45 communication cable to the Ethernet interface.
Failure to follow these instructions can result in injury or equipment damage.

RISQUE DE BRÛLURES
Ne branchez pas le câble de communication Modbus RJ-45 sur l'interface Ethernet.
Le non-respect de ces instructions peut provoquer des blessures ou des dommages matériels.

VERBRENNUNGSGEFAHR
Schließen Sie das Modbus RJ-45-Kommunikationskabel nicht an der Ethernetschnittstelle an.
Die Nichtbeachtung dieser Anweisungen kann Verletzungen oder Sachschäden zur Folge haben.

RIESGO DE QUEMADURAS
No conecte el cable de comunicación de Modbus RJ-45 a la interfaz Ethernet.
El incumplimiento de estas instrucciones puede causar lesiones o daños al equipo.

RISCHIO DI USTIONI
Non collegare il cavo di comunicazione Modbus RJ-45 all'interfaccia Ethernet.
Il mancato rispetto di queste istruzioni può provocare infortuni o danni alle apparecchiature.

烧伤风险
请勿将 Modbus RJ-45 通讯电缆连接到以太网端口。
不遵循上述说明可能导致人身伤害或设备损坏。

Status LED/ Voyant d'état/ Status-LED/ LED de estado/ LED di stato/ 状态 LED

- After power is turned on, normal status indication by the LED is: red light > flashing orange > green light.
- For other LED indications, refer to the Harmony GTO User Manual.
- Después de encender el equipo, el estado normal según lo indica el LED es: luz roja > luz naranja intermitente > luz verde.
- Para obtener más información sobre las indicaciones del LED, consulte el Manual del usuario de Harmony GTO.
- Après avoir mis l'équipement sous tension, l'indication de statut normal par le voyant est : voyant rouge > orange clignotant > voyant vert.
- Pour les autres indications de voyant, consultez le manuel de l'utilisateur de Harmony GTO.
- Dopo aver acceso l'alimentazione, l'indicazione normale dello stato fornita dal LED è: luce rossa > arancione lampeggiante > luce verde.
- Per le altre indicazioni dei LED, far riferimento al Manuale utente Harmony GTO.
- Nach Einschalten der Stromzufuhr ist die LED-Normalzustandsanzeige wie folgt: rotes Licht > orange blinkend > grünes Licht.
- Weitere Informationen zur LED-Anzeige finden Sie im Benutzerhandbuch Harmony-GTO.
- 电源打开时，LED 的正常状态指示为：红灯 > 闪烁橙色 > 绿灯。
- 有关其它 LED 指示，请参阅 Harmony GTO 用户手册。

General Specifications/ Caractéristiques générales/ Allgemeine Daten/ Especificaciones generales/ Specifiche generali/ 一般规格

Rated input voltage/ Tension d'entrée nominale/ Nominale Eingangsspannung/ Tensión de entrada nominal/ Tensione d'ingresso nominale/ 额定输入电压	24 Vdc
Input voltage limits/ Limites de tension d'entrée/Grenzwerte für die Eingangsspannung/Límites de tensión de entrada/ Limiti di ingresso nominale/ 输入电压限制	19.2...28.8 Vdc
Power consumption (max including Box Module)/ Consommation d'alimentation (max., y compris Box Module)/ Stromaufnahme (max. einschl. Box-Modul)/ Consumo de energía (máx. incluyendo el Box Module)/ Consumo di corrente (max, compreso Box Module)/ 功耗(最大, 包括主机模块)	HMIGTO2315: 10.5 W HMIGTO5315/6315: 17 W
Ambient air temperature/ Température de l'air ambiant/ Umgebungstemperatur/ Temperatura ambiente/ Temperatura ambiente dell'aria/ 工作温度	0...55 °C (32...131 °F)
Ambient air and storage humidity (non condensing, wet bulb temperature 39 °C [102.2 °F] or less)/ Température de l'air ambiant et humidité de rangement (sans condensation, température du thermomètre mouillé 39 °C [102.2 °F] ou moins)/ Umgebungstemperatur und Lagerfeuchtigkeit (nicht kondensierend, Feuchtkugeltemperatur: 39 °C [102.2 °F] oder darunter)/ Humedad ambiente del aire y del almacenamiento (sin condensación, temperatura de bulbo húmedo 39 °C [102.2 °F] o menos)/ Umidità ambiente dell'aria e di magazzino (temperatura bulbo umido, non condensante 39 °C [102.2 °F] o minore)/ 工作温度和存储湿度(无冷凝, 湿球温度 39 °C [102.2 °F] 或更低)	10%...90% RH
Pollution degree/ Degré de pollution/Verschmutzungsgrad/Grado de contaminación/Grado de inquinamento/ 污染等级	2
Atmospheric pressure (operating altitude) / Pression atmosphérique (altitude de fonctionnement) / Atmosphärischer Druck (Betriebshöhe) / Presión atmosférica (altitud de funcionamiento) / Pressione atmosferica (altitudine di funzionamento) / 大气压力 (工作海拔高度)	800...1,114 hPa (2,000 m [6,561 ft] or lower/ ou moins/ oder niedriger/ o menos/ o minore/ 或更低)

Panel Cut Dimensions/ Dimensions de l'ouverture du panneau/ Abmessungen des Schalttafel Ausschnitts/ Dimensiones del corte del panel/ Dimensioni dell'apertura del pannello/ 面板开孔尺寸

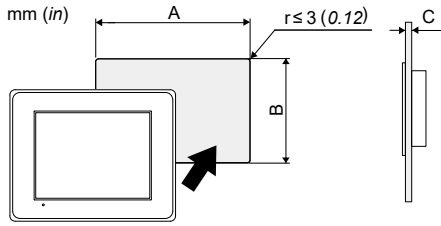

	A	B	C
HMIGTO2315	195 mm (+1/0 mm) (7.68 in [+0.04/0 in])	162.5 mm (+1/0 mm) (6.40 in [+0.04/0 in])	1.6... 5 mm (0.06... 0.2 in)
HMIGTO5315	298 mm (+1/0 mm) (11.73 in [+0.04/0 in])	240 mm (+1/0 mm) (9.45 in [+0.04/0 in])	
HMIGTO6315	340.5 mm (+1/0 mm) (13.41 in [+0.04/0 in])	266.5 mm (+1/0 mm) (10.49 in [+0.04/0 in])	

Installation/ Installation/ Montage/ Instalación/ Installazione/ 安装

Installation Requirement:

This product is designed for use on flat surfaces of IP66k, Type 1, Type 4X (Indoor Use Only) or Type 13 Enclosure.

- Be aware of the following when building this product into an end-use product:
- The rear face of this product is not approved as an enclosure. When building this product into an end-use product, be sure to use an enclosure that satisfies standards as the end-use product's overall enclosure.
- Install this product in an enclosure with mechanical rigidity.
- This product is not designed for outdoor use. UL certification obtained is for indoor use only.
- Install and operate this product with its front panel facing outward.

Installationsanforderungen:

Zur Verwendung auf flacher Oberfläche eines Gehäuses vom IP66k, Typ 1, Typ 4X (nur Innenbereich) oder Typ 13.

- Bitte beachten Sie Folgendes beim Einbau des Produkts in ein Endverwendungsprodukt:
- Die Rückseite dieses Produkts ist nicht als Gehäuse zugelassen. Beim Einbau dieses Produkts in ein Endverwendungsprodukt achten Sie bitte darauf, dass ein Gehäuse verwendet wird, das als solches den üblichen Standards entspricht.
- Montieren Sie dieses Produkt in einem mechanisch stabilen Gehäuse.
- Dieses Produkt ist nicht für die Verwendung im Freien ausgelegt. Die UL-Zertifizierung gilt nur für die Verwendung in geschlossenen Räumen.
- Dieses Produkt muss mit seiner Frontseite nach außen montiert und betrieben werden.

Requisiti per l'installazione:

Prodotto progettato per essere utilizzato sulle superfici piate di una custodia di IP66k, Tipo 1, Tipo 4X (solo uso interno) o Tipo 13.

- Far attenzione a quanto segue quando si trasforma questo apparato in un apparato personalizzato:
- La faccia posteriore del prodotto non è qualificata come custodia. Quando si trasforma questo prodotto in un prodotto personalizzato, accertarsi di utilizzare una custodia che soddisfi gli standard di custodia completa del prodotto personalizzato.
- Installare questo prodotto in un involucro con rigidità meccanica.
- Il prodotto non è stato progettato per uso esterno. La certificazione UL è stata rilasciata solo per uso al chiuso.
- Installare e azionare il prodotto con il pannello anteriore rivolto in fuori.

Condition de montage :

Ce produit est conçu pour l'utilisation sur une surface plane d'un boîtier de IP66k, type 1, type 4X (usage intérieur seulement) ou type 13.

- Soyez conscient des points suivants lors de la construction de ce produit en un produit d'utilisation finale :
- La face arrière de ce produit n'est pas approuvée comme boîtier. Lors de la construction de ce produit en un produit d'utilisation finale, assurez-vous d'utiliser un boîtier qui satisfait aux normes en tant que boîtier global du produit d'utilisation finale.
- Installez ce produit dans un boîtier équipé d'une rigidité mécanique.
- Ce produit n'est pas conçu pour une utilisation en extérieur. La certification UL obtenue est pour une utilisation en intérieur seulement.
- Installez et opérez ce produit avec son panneau avant orienté vers l'extérieur.

Requisitos de instalación:

Este producto se ha diseñado para uso en superficies planas de una carcasa de IP66k, Tipo 1, Tipo 4X (sólo para uso en interiores) o Tipo 13.

- Tenga en cuenta la siguiente información cuando instale este equipo en un producto de uso final:
- La parte posterior de este producto no es una carcasa aprobada. Cuando instale este equipo en un producto de uso final, asegúrese de usar una carcasa que cumpla las normas como carcasa general del producto de uso final.
- Instale este producto en una carcasa con rigidez mecánica.
- Este producto no está diseñado para uso en exteriores. La certificación UL obtenida es solamente para uso en interiores.
- Instale y use este producto con el panel frontal dando hacia afuera.

安装要求:

此产品适合在 IP66k、类型 1、类型 4X (仅限室内使用) 或类型 13 机柜的平面上使用。

- 将此产品集成到终端使用产品时注意以下事项:
- 此产品的后面未被准许用作机柜。将此产品集成到终端使用产品时, 务必将符合标准的机柜用作终端使用产品的整体机柜。
- 将本产品安装在具有足够机械强度的机柜中。
- 本产品不适合在户外使用。获得的 UL 认证仅限室内使用。
- 安装和操作本产品时使其前面板朝外。

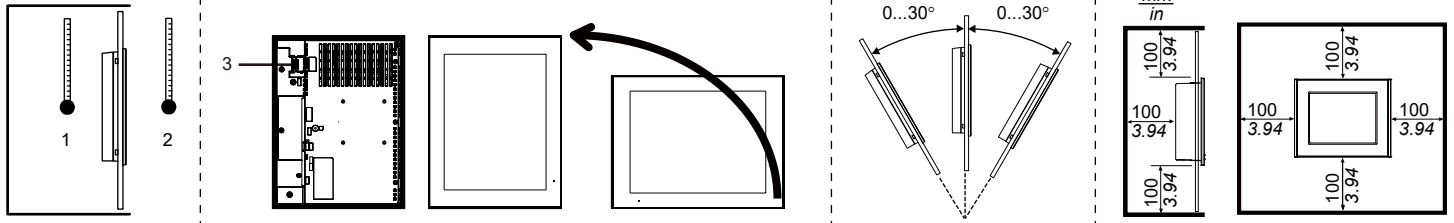

1 Internal temperature/ Température interne/ Innentemperatur/ Temperatura interna/ 内部温度
 2 External temperature/ Température externe/ Außentemperatur/ Temperatura externa/ 外部温度
 3 Power connector/ Connecteur d'alimentation/ Netzanschluss/ Conector de alimentación/ 电源接头

NOTE:

- Metal reinforcing strips may be attached to the inside of the wall, near the panel-cut, to increase its rigidity.
- Even if the installation wall thickness is within the specified range, depending on wall's material, size, and installation location of this product and other devices, the installation wall could warp. To prevent warping, the installation surface may need to be strengthened.
- Check that the ambient air temperature and the ambient humidity are within their specified ranges. When installing this product in a cabinet or enclosure, the ambient air temperature is the internal and external temperature.
- Be sure that heat from surrounding equipment does not cause this product to exceed its standard operating temperature.
- When mounting this product vertically, ensure that the right side of this product faces up. In other words, the DC power connector should be at the top.
- For vertical mounting, make sure your screen editing software supports vertical installation.
- When installing this product in a slanted position, the product face should not incline more than 30°.
- The holes on the rear of this product are not correspondent with VESA 75 mm standards. Do not attach the product to the commercial-type VESA arm.

HINWEIS:

- Bei Bedarf können Verstärkungen an der Innenseite der Wand in der Nähe des Ausschnitts für das Gerät angebracht werden, um die Steifigkeit zu erhöhen.
- Selbst wenn sich die Wanddicke innerhalb des angegebenen Bereichs befindet, kann es je nach Geräterwandmaterial, -größe und Montageort dieses Produkts und anderer Geräte zu Verformungen kommen. Um einer solchen Verformung vorzubeugen, muss die Montageoberfläche möglicherweise verstärkt werden.
- Stellen Sie sicher, dass Umgebungstemperatur und Luftfeuchtigkeit innerhalb der vorgeschriebenen Bereiche liegen. Bei der Installation dieses Produkts in einem Schaltschrank oder Gehäuse bezieht sich die Umgebungstemperatur auf die interne und externe Temperatur des Schaltschranks bzw. Gehäuses.
- Vergewissern Sie sich, dass durch die von umgebenden Geräten abgestrahlte Wärme nicht zu einer Überschreitung der Standard-Betriebstemperatur dieses Produkts führt.
- Bei vertikaler Montage dieses Produkts sollte darauf geachtet werden, dass die rechte Seite des Geräts nach oben zeigt. Das bedeutet, der DC-Netzanschluss sollte oben sein.
- Stellen Sie bei einer vertikalen Montage sicher, dass Ihre Bildschirmbearbeitungs-Software vertikale Montage unterstützt.
- Bei Installation dieses Produkts in schräger Lage darf die Front nicht mehr als 30° geneigt sein.
- Die Löcher auf der Rückseite des dieses Produkts entsprechen nicht den VESA 75mm-Normen. Das dieses Produkts darf nicht an einen handelsüblichen VESA-Arm befestigt werden.

NOTA:

- È possibile fissare strisce metalliche di rinforzo all'interno della parete accanto all'apertura, per aumentarne la rigidità.
- Anche se lo spessore della parete di installazione è compreso nell'intervallo specificato, a seconda del materiale della parete, della dimensione e della posizione di installazione dell'apparato e degli altri dispositivi, la parete di installazione potrebbe deformarsi. Per evitare la deformazione, la superficie di installazione potrebbe richiedere un rinforzo.
- Accertarsi che la temperatura ambiente dell'aria e l'umidità ambiente siano comprese negli intervalli specificati. Quando si installa il prodotto in un cabinet o in una custodia, la temperatura ambiente dell'aria è quella della temperatura interna ed esterna del cabinet o della custodia.
- Accertarsi che il calore generato dalle apparecchiature circostanti non determini il superamento della temperatura standard di funzionamento dell'apparato.
- Quando si monta l'apparato in posizione verticale, accertarsi che il suo lato destro sia rivolto in alto. In altre parole, il connettore di alimentazione CC dovrebbe trovarsi sulla sommità.
- Per il montaggio verticale, accertarsi che il software di editing del proprio schermo supporti la funzione.
- Quando si installa l'apparato in posizione obliqua, la sua faccia non dovrebbe avere un'inclinazione superiore a 30°.
- I fori sul retro del questo apparato non sono corrispondenti a quelli standard VESA 75 mm. Non fissare il l'apparato a un braccio VESA di tipo commerciale.

REMARQUE :

- Des bandes métalliques de renforcement peuvent être fixées à l'intérieur du mur, à proximité de la découpe, pour en augmenter la robustesse.
- Même si l'épaisseur de paroi du montage se situe dans la plage indiquée, le panneau pourrait se déformer, en fonction du matériau, de la taille et de l'emplacement de l'installation du produit et d'autres périphériques. Pour éviter la déformation, la surface du montage devra peut-être être renforcée.
- Assurez-vous que la température de l'air ambiant et l'humidité ambiante sont comprises dans les plages indiquées. Lors de l'installation du produit dans une armoire ou une enveloppe, la température ambiante de fonctionnement est la température interne ou externe de l'armoire ou du enveloppe.
- Assurez-vous que la chaleur dégagée par les équipements situés à proximité n'entraîne pas un dépassement de la température de fonctionnement standard du produit.
- Lors du montage vertical du produit, assurez-vous que le côté droit du produit est orienté vers le haut. En d'autres mots, le connecteur d'alimentation c.c. devra se situer sur le dessus.
- Pour un montage vertical, assurez-vous que votre logiciel d'édition d'écrans prend en charge l'installation verticale.
- Lors de l'installation du produit dans une position inclinée, l'inclinaison ne doit pas dépasser 30°.
- Les trous situés à l'arrière de l'équipement du produit ne correspondent pas aux normes VESA 75 mm. N'attachez pas l'équipement du produit sur un bras VESA commercial.

NOTA:

- Puede colocar tiras metálicas de refuerzo en el interior del panel, cerca del corte, para aumentar la rigidez.
- Si bien el espesor de la pared de instalación se encuentra dentro del intervalo recomendado, la pared de instalación se puede combar en función del material, el tamaño y la ubicación de este producto y de otros dispositivos. Para evitar que se deforme, es posible que sea necesario reforzar la superficie de instalación.
- Compruebe que la temperatura ambiente y la humedad ambiente se encuentren dentro de los rangos especificados. Cuando instale este producto en un armario o en una carcasa, la temperatura ambiente es la temperatura interna y externa de la carcasa.
- Asegúrese de que el calor desprendido por el equipo adyacente no ocasione que este producto supere su temperatura de funcionamiento estándar.
- Cuando coloque este producto verticalmente, asegúrese de que el lado derecho de la unidad esté orientado hacia arriba. Es decir, el conector de alimentación CC debe estar situado en la parte superior.
- Para el montaje vertical, asegúrese de que el software de edición de pantallas admita la instalación vertical.
- Cuando instala este producto en posición inclinada, la cara del mismo no debe inclinarse más de 30°.
- Los agujeros en la parte trasera del este producto no corresponden a las normas VESA de 75 mm. No sujete este producto a un brazo VESA de uso comercial.

注:

- 可以在安装面板内的开孔处加上金属加固条以增强稳固性。
- 即使安装面板的厚度在指定范围之内,由于面板材质、尺寸、本产品安装位置和其他设备等原因,面板也可能会发生弯曲。因此,可能需要对安装表面进行加固。
- 确保环境温度和湿度在指定范围内。当在机柜或机箱中安装本产品时,“环境气温”是指机柜或机箱的内部和外部温度。
- 请确保周围设备的散热不会导致本产品超出其标准工作温度。
- 当将本产品垂直安装时,请将产品的右侧朝上放置。即,DC 电源接头侧需要朝上放置。
- 垂直安装时,确保您的画面编辑软件支持垂直安装。
- 在倾斜位置安装本产品时,面板表面的倾斜度不得超过 30°。
- 本产品的后的孔不符合 VESA 75 mm 标准。请不要将本产品连接在商用型 VESA 控制臂上。

Install to the Panel/ Installation sur le panneau/ Montage in den Ausschnitt/ Instalación en el panel/ Installazione su pannello/ 安装到面板

- 1 Confirm that the gasket is seated properly on the back of this product.
- 2 Insert this product into the panel-cut.
- 3 Attach M4 Hex nuts to the four corners of the product and tighten them using a M4 box-type screwdriver. Tighten the nuts in diagonal order.
- 4 Attach brackets to the top and bottom, and left and right of the product, and tighten the nuts. The numbers in the figure below show an example of the tightening order.
- 5 Tighten all the nuts again, and check for looseness.

NOTE: The necessary torque is 0.5 N•m (4.4 lb-in).

- 1 Confirme que la junta esté correctamente asentada en la parte posterior de este producto.
- 2 Introduzca este producto en el corte del panel.
- 3 Coloque las tuercas hexagonales M4 en las cuatro esquinas del producto y ajústelas usando un destornillador de vaso M4. Ajuste las tuercas en orden diagonal.
- 4 Conecte los soportes en las partes superior, inferior, derecha e izquierda del producto y ajuste las tuercas. Los números en las siguientes ilustraciones muestran un ejemplo del orden de ajuste.
- 5 Vuelva a reforzar todas las tuercas y asegúrese de que no queden flojas.

NOTA: El par de apriete necesario es de 0,5 N•m (4,4 lb-in).

- 1 Confirmer que le joint est bien en place à l'arrière de ce produit.
- 2 Insérer ce produit dans la découpe.
- 3 Fixer les écrous hexagonaux M4 aux quatre coins du produit et serrer à l'aide d'un tournevis type boîtier M4. Serrer les écrous en ordre diagonal.
- 4 Fixer les supports au haut et au bas, et à la gauche et à la droite du produit, et serrer les écrous. Les numéros dans la figure ci-dessous indiquent un exemple de l'ordre de serrage.
- 5 Serrer tous les écrous à nouveau et s'assurer qu'ils sont bien serrés.

REMARQUE : Le couple nécessaire est de 0,5 N•m (4,4 lb-in).

- 1 Confermare che la guarnizione sia posizionata correttamente sul retro di questo prodotto.
- 2 Inserire questo prodotto nel recesso del pannello.
- 3 Avvitare i dadi esagonali M4 ai quattro angoli del prodotto e serrarli con un cacciavite adatto alla dimensione M4. Serrare i dadi in sequenza diagonale.
- 4 Fissare le staffe di supporto in alto e in basso, a destra e a sinistra del prodotto, poi serrare i dadi. I numeri nella figura sottostante mostrano un esempio della sequenza di serraggio.
- 5 Serrare di nuovo tutti i dadi esagonali e controllare che non siano allentati.

NOTA: La coppia necessaria è 0,5 N•m (4,4 lb-in).

- 1 Überprüfen Sie, ob die Dichtung ordnungsgemäß an der Rückseite dieses Produkts angebracht ist.
- 2 Setzen Sie dieses Produkt in den Montageausschnitt ein.
- 3 Bringen Sie an den Ecken des Produkts M4-Sechskantmutter an, und ziehen Sie sie mit einem M4-Sechskantschraubendreher an. Ziehen Sie die Muttern in diagonaler Reihenfolge an.
- 4 Bringen Sie die Halterungen oben und unten sowie links und rechts am Produkt an, und ziehen Sie die Muttern an. Die Reihenfolge ist anhand der Nummern in der Abbildung unten veranschaulicht.
- 5 Ziehen Sie wiederum alle Muttern an und überprüfen Sie sie auf festen Sitz.

HINWEIS: Das erforderliche Anzugsdrehmoment beträgt 0,5 N•m (4,4 lb-in).

- 1 确认垫圈已正确地安装在本产品的背面。
 - 2 将本产品插入面板开孔。
 - 3 将 M4 六角螺母安装到本产品的四个角，然后使用 M4 箱形螺丝刀将其拧紧。按对角线顺序拧紧螺母。
 - 4 将支架依次固定在本产品的顶部和底部，以及左侧和右侧，并拧紧螺母。下图中的数字示范了拧紧顺序。
 - 5 再次拧紧所有螺母，并检查是否松动。
- 注:** 需要 0.5 N•m (4.4 lb-in) 的力矩。

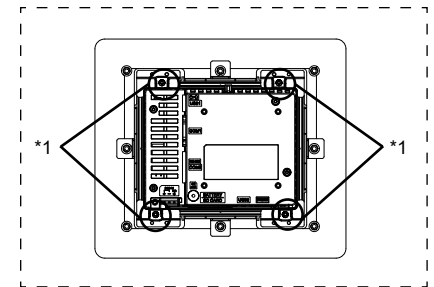
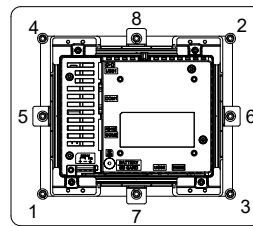
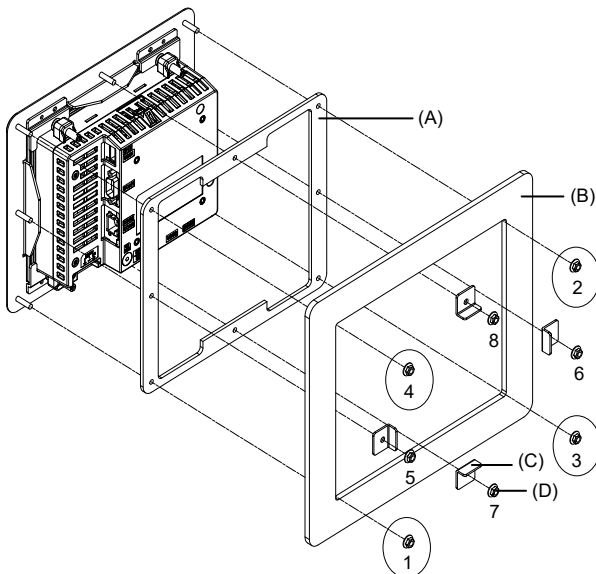

(A) Gasket/ Joint/ Montagedichtung/ Junta/ Guarnizione/ 衬垫
 (B) Panel/ Panneau/ Schalttafel/ Panel/ Pannello/ 面板
 (C) Bracket/ Supports/ Halterungen/ Soportes/ Staffe/ 支架
 (D) M4 hex nut/ Écrou hexagonal M4/ M4-Sechskantmutter/ Tuercas hexagonales M4/ Dado esagonale M4/ M4 六角螺母

*1 Do not loosen screws on the installation fasteners./ Ne pas desserrer les vis sur la fixation d'installation./ Die Schrauben am Montagehalter nicht lockern./ No afloje los tornillos en el sujetador de instalación./ Non allentare le viti dell'elemento di fissaggio./ 请勿松开安装紧固件上的螺丝。

Attaching USB Cable Clamp (Type A) / Fixation de la pince USB (Type A) / Anschluss von USB-Kabelklemme (Typ A) / Conectar la abrazadera del cable USB (Tipo A) / Installazione del morsetto serracavo USB (tipo A) / 连接 USB 电缆夹具 (A 型)

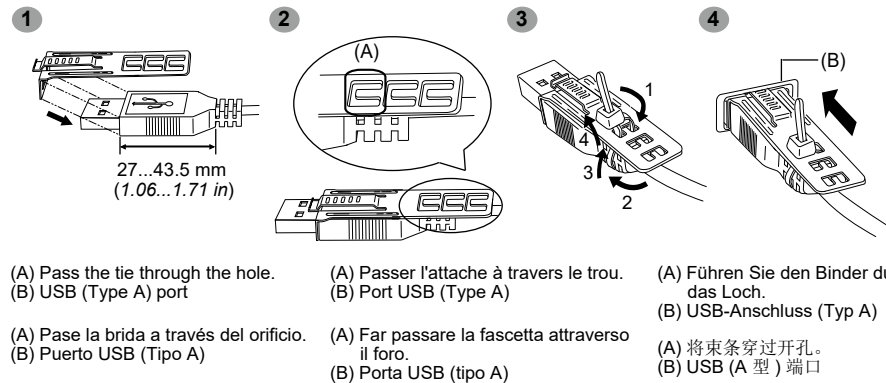

(A) Pass the tie through the hole. (A) Passer l'attache à travers le trou. (A) Führen Sie den Binder durch das Loch.
 (B) USB (Type A) port (B) Port USB (Type A) (B) USB-Anschluss (Typ A)

(A) Pase la brida a través del orificio. (A) Far passare la fascetta attraverso il foro. (A) 将束条穿过开孔。
 (B) Puerto USB (Tipo A) (B) Porta USB (tipo A) (B) USB (A 型) 端口

Removing/ Retrait/ Entfernen/ Desinstalar/ Rimozione/ 取出

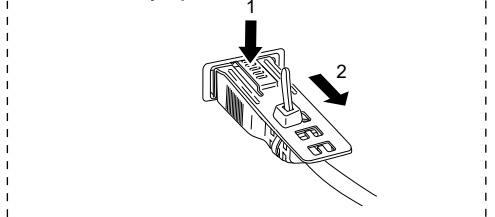

Attaching USB Cable Clamp (mini-B) / Fixation de la pince USB (mini-B) / Anschluss von USB-Kabelklemme (mini-B) / Conectar la abrazadera del cable USB (mini-B) / Installazione del morsetto serracavo USB (mini-B) / 连接 USB 电缆夹具 (mini-B)

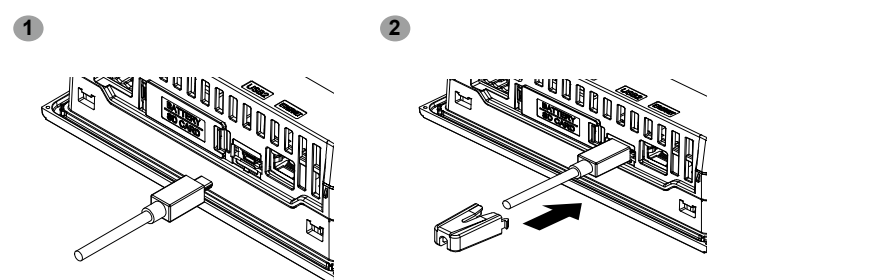

Removing/ Retrait/ Entfernen/ Desinstalar/ Rimozione/ 取出

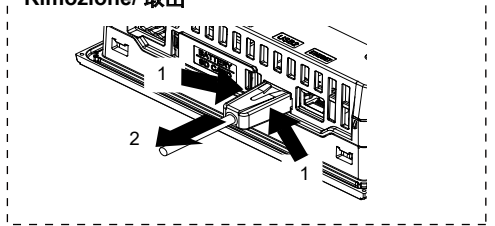

Wiring/ Câblage/ Kabelverbindungen/ Cableado/ Cablaggio/ 接线

- The SG (signal ground) and FG (functional ground) terminals are connected internally in this product.
- Make sure the ground wire is either the same or heavier gauge than the power wires.
- Do not use aluminum wires in the power supply power cord.
- To prevent the possibility of a terminal short, use a pin terminal that has an insulating sleeve.
- If the ends of the individual wires are not twisted correctly, the wires may create a short circuit.
- The conductor type is solid or stranded wire.
- Use copper wire rated for 75 °C (167 °F) or higher.
- Use a Class 2 power supply for DC input.

- Los terminales de SG (toma de tierra de señalización) y FG (toma de tierra) se conectan en el interior de este producto.
- Asegúrese de que el conductor de tierra sea del mismo calibre que los cables de alimentación o mayor.
- No utilice hilos de aluminio en el cable de alimentación.
- Para evitar la posibilidad de un cortocircuito en el terminal, use un borne con una manga aislante.
- Si los extremos de los hilos individuales no están trenzados correctamente, pueden producir un cortocircuito.
- El tipo de conductor es un hilo sólido o trenzado.
- Utilice hilo de cobre clasificado para 75 °C (167 °F).
- Utilice una fuente de alimentación de Clase 2 para entrada de CC.

- Les bornes SG (Signal Ground) et FG (Functional Ground) sont connectées à l'intérieur de l'équipement ce produit.
- Assurez-vous que le fil de terre soit du même calibre ou supérieur par rapport aux fils d'alimentation.
- N'utilisez pas des fils en aluminium pour le cordon d'alimentation.
- Pour éviter la possibilité d'un court-circuit de borne, utilisez une borne à broche équipée d'une gaine isolante.
- Si les extrémités de chaque fil ne sont pas torsadées correctement, les fils peuvent créer un court circuit.
- Le type de conducteur est un fil rigide ou toronné.
- Utilisez un fil de cuivre classé pour 75 °C (167 °F) ou une température plus élevée.
- Utilisez une alimentation de Class 2 pour l'entrée C.C.

- La SG (massa del segnale) e i terminali FG (massa funzionale) sono collegati internamente nel del prodotto.
- Verificare che il cavo di terra abbia una portata uguale o superiore ai cavi di alimentazione.
- Per il cavo di alimentazione non utilizzare cavi in alluminio.
- Per evitare la possibilità di un cortocircuito del terminale, utilizzare un terminale pin che abbia un manicotto di isolamento.
- Se le estremità dei singoli cavi non sono ritorte correttamente, si potrebbe creare un cortocircuito.
- Il conduttore è costituito da un cavo pieno o intrecciato.
- Usare cavi in rame omologato per temperature di 75 °C (167 °F) o superiori.
- Utilizzare un alimentatore di classe 2 per l'ingresso CC.

- Die SG- (Signalmasse) und FG-Klemmen (Gehäuseerdung) sind intern im dieses Produkts verbunden.
- Achten Sie darauf, dass der Erdungsdraht gleich stark oder stärker ist als die Leistungsdrähte.
- Verwenden Sie keine Aluminiumdrähte im Netzkabel für die Stromversorgung.
- Um die Möglichkeit eines Klemmenkurzschlusses zu vermeiden, verwenden Sie bitte Steckklemmen mit Isolierummantelung.
- Sind die Enden der einzelnen Drähte nicht korrekt verdreht, können die Drähte einen Kurzschluss hervorrufen.
- Beim Leitertyp handelt es sich um einen Volldraht oder einen verseilten Draht.
- Verwenden Sie einen Kupferdraht für min. 75 °C (167 °F).
- Verwenden Sie ein Netzteil der Klasse 2 für den DC-Eingang.

- SG (屏蔽接地) 和 FG (功能接地) 端子在产品内部进行连接。
- 确保地线在规格上与电源线相同或比电源线重。
- 不要在电源线中使用铝线。
- 为了防止终端短路, 请使用带有隔离套的引脚终端。
- 如果单根线的两端绞合不正确, 则电线可能造成短路。
- 导线类型为实心或绞合型。
- 使用 75 °C (167 °F) 额定或更高的铜线。
- 直流输入使用 2 类电源。

Power cord diameter/ Diamètre du cordon d'alimentation/ Stromkabel-Durchmesser/ Diámetro del cable de alimentación/ Diametro del cavo/ 电源线直径	0.75...2.5 mm ² (18...13 AWG)
Conductor type/ Type de conducteur/ Leitertyp/ Tipo de conductor/ Tipo di conduttore/ 导体类型	Solid or stranded wire/ Fil massif ou multibrin/ Massivdraht oder Litzendraht/ Cable rígido o trenzado/ Filo pieno o intrecciato/ 实心或绞合线
Conductor length/ Longueur du conducteur/ Leiterlänge/ Longitud del conductor/ Lunghezza conduttore/ 导体长度	

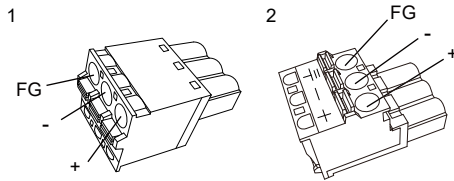

- 1 HMIZGPWS (for HMIGTO2315)
- 2 HMIZGPWS2 (Right-angle type) (for HMIGTO5315/6315)
- 3 DC power cord
- 4 Opening button

NOTE: Do not solder the wire directly to the power crimp pin.

- 1 HMIZGPWS (para HMIGTO2315)
- 2 HMIZGPWS2 (ángulo recto) (para HMIGTO5315/6315)
- 3 Conector de alimentación de CC
- 4 Botón de apertura

NOTA: No suelde el alambre directamente al pin a presión.

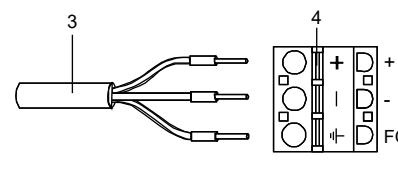

- 1 HMIZGPWS (pour HMIGTO2315)
- 2 HMIZGPWS2 (type angle droit) (pour HMIGTO5315/6315)
- 3 Connecteur d'alimentation CC
- 4 Bouton d'ouverture

REMARQUE : Ne soudez pas le fil directement sur la broche à pince de l'alimentation.

- 1 HMIZGPWS (per HMIGTO2315)
- 2 HMIZGPWS2 (tipo ad angolo retto) (per HMIGTO5315/6315)
- 3 Cavo di alimentazione CC
- 4 Pulsante di apertura

NOTA: Non saldare il cavo direttamente al pin di crimpaggio di alimentazione.

+	24 Vdc
-	0 Vdc
FG	Grounded terminal connected to the panel chassis./ Borne de terre raccordée au châssis du panneau./ Am Gehäuse des Geräts angeschlossene, geerdete Klemme./ Terminal con toma de tierra conectado al chasis del panel./ Terminale a massa collegato al telaio del pannello./ 连接到面板底座的接地端子。

- 1 HMIZGPWS (für HMIGTO2315)
- 2 HMIZGPWS2 (Rechteckstecker) (für HMIGTO5315/6315)
- 3 Gleichstromkabel
- 4 Öffnungsknopf

HINWEIS: Löten Sie den Draht nicht direkt am Netz-Crimp-Pin fest.

- 1 HMIZGPWS (对于 HMIGTO2315)
- 2 HMIZGPWS2 (直角型) (对于 HMIGTO5315/6315)
- 3 直流电源线
- 4 打开按键

注: 请勿将导线直接焊接到电源接线端上。

Precautions/ Précautions à observer/ Vorsichtsmaßnahmen/ Precauciones/ Precauzioni/ 注意事项

After checking the wiring route carefully, use this product with FG connected to ground.

Grounding

Functional grounding: Grounding resistance of 100 Ω or less and a wire of 2 mm² (AWG 14) or thicker, or your country's applicable standard (same for FG and SG terminals).

Después de comprobar la ruta del cableado detenidamente, use este producto con el FG conectado a tierra.

Puesta a tierra

Terminal de toma de tierra: Resistencia de tierra de 100 Ω o inferior y un cable de 2 mm² (AWG 14) o más grueso, o las normas aplicables de su país (el mismo para los terminales FG y SG).

Après avoir vérifié soigneusement la direction du câble, utilisez ce produit lorsque la borne FG est mise à la terre.

Mise à la terre

Mise à la terre fonctionnelle: Résistance de mise à la terre de 100 Ω ou inférieure et un câble de 2 mm² (AWG 14) ou plus épais, ou selon les normes applicables de votre pays (même chose pour les bornes FG et SG).

Dopo aver controllato attentamente il tracciato del cablaggio, usare questo prodotto con lo scarico a terra collegato.

Messa a terra

Messa a terra funzionale: Resistenza di massa a terra di 100 Ω o minore e un cavo di 2 mm² (AWG 14) o di maggior spessore, oppure gli standard locali vigenti (lo stesso per i terminali FG e SG).

Verwenden Sie dieses Produkt nach genauer Überprüfung der Verkabelung, wobei die Gehäuseerde (FG) mit der Erde verbunden sein muss.

Erdung

Funktionserdung: Erdungswiderstand von 100 Ω oder weniger und einem Draht von mindestens 2 mm² (AWG 14) Dicke oder gemäß der in Ihrem Land geltenden Norm (gilt auch für FG- und SG-Klemmen).

仔细检查直接线路径, 在 FG 已连接地线时使用本产品。

接地

功能接地: 接地电阻为 100 Ω, 采用 2 mm² (AWG 14) 以上的电线或您所在国家/地区适用的标准 (与 FG 和 SG 端子相同)。

Replacing the Battery/ Remplacement de la batterie/ Austausch des Primärakkus/ Sustitución de la batería/ Sostituzione della batteria/ 更换电池

The battery is used for data backup of memory and the internal clock. Use only the replacement battery for this product (HMIZGBAT).

NOTE: One month before the battery is completely depleted, a message will appear to indicate it is time to replace the battery.

La batería se usa para una copia de seguridad de datos de la memoria y el reloj interno. Use únicamente la batería de recambio para este producto (HMIZGBAT).

NOTA: Un mes antes de que la batería se agote completamente, aparecerá un mensaje para indicar que debe sustituirla.

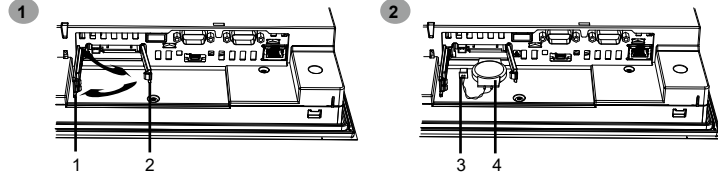

La batterie est utilisée pour la sauvegarde des données et l'horloge interne. Utilisez uniquement la pile de rechange pour ce produit (HMIZGBAT).

REMARQUE : Un mois avant que la batterie soit complètement épuisée, un message apparaît vous indiquant que le moment est arrivé pour remplacer la batterie.

La batteria viene usata per il back-up dei dati e memoria e l'orologio interno. Utilizzare solo la batteria di ricambio prevista per questo prodotto (HMIZGBAT).

NOTA: Un mese prima che la batteria è completamente scarica, verrà visualizzato un messaggio per indicare che è il momento di sostituirla.

Der Primärakku ist dient der Datensicherung des Speichers und der internen Uhr. Verwenden Sie ausschließlich die Ersatzbatterie für dieses Produkt (HMIZGBAT).

HINWEIS: Einen Monat, bevor der Primärakku leer ist, wird eine Meldung angezeigt, die darauf hinweist, dass der Primärakku ausgetauscht werden sollte.

电池是它用于数据备份存储和支持内部时钟。只使用适用于此产品的更换电池 (HMIZGBAT)。注：在电池电量将要耗尽的前一个月，将出现一条信息提示你该更换电池了。

- 1 SD card interface cover/ Capot d'interface de la carte SD/ SD-Karten-Schnittstellenabdeckung/ Cubierta del interface de la tarjeta SD/ Sportellino interfaccia SD Card/ SD 卡接口盖
- 2 Replacement battery insertion cover/ Capot d'insertion de la batterie de rechange/ Ersatzakkufachabdeckung/ Cubierta de la ranura de inserción de la batería de reemplazo/ Sportellino inserimento batteria di ricambio/ 备用电池插入盖
- 3 Connector/Connecteur/Steckverbinder/Conector/Connettore/ 连接器
- 4 Primary battery/Batterie primaire/Primärakku/Batería principal/Batteria principale/ 主电池

⚠ DANGER / DANGER / GEFAHR / PELIGRO / PERICOLO / 危险

EXPLOSION, FIRE, OR CHEMICAL HAZARD

- Use only the identical replacement battery for this product.
 - Do not cause a short circuit.
 - Recycle or properly dispose of used batteries.
- Failure to follow these instructions will result in death or serious injury.**

RISQUE D'EXPLOSION, D'INCENDIE OU RISQUE CHIMIQUE

- Utilisez uniquement la pile de rechange identique pour ce produit.
 - Ne causez pas de court circuit.
 - Recyclez les piles usées et mettez-les au rebut correctement.
- Le non-respect de ces instructions provoquera la mort ou des blessures graves.**

EXPLOSION-, BRAND- ODER CHEMISCHE GEFAHR

- Verwenden Sie ausschließlich die Ersatzbatterie für dieses Produkt.
 - Verursachen Sie keinen Kurzschluss.
 - Verbrauchte Batterien sind ordnungsgemäß zu recyceln bzw. zu entsorgen.
- Die Nichtbeachtung dieser Anweisungen führt zu Tod oder schweren Verletzungen.**

PELIGRO DE EXPLOSIÓN, INCENDIO O QUÍMICO

- Use únicamente la batería de recambio idéntica para este producto.
 - No produzca un cortocircuito.
 - Recicle o deseché de forma adecuada las baterías usadas.
- El incumplimiento de estas instrucciones provocará lesiones graves o incluso la muerte.**

RISCHIO CHIMICO, D'ESPLOSIONE O D'INCENDIO

- Utilizzare solo le batterie di ricambio identiche previste per questo prodotto.
 - Non causare un cortocircuito.
 - Riciclare le batterie usate o smaltirle in conformità con le normative vigenti.
- Il mancato rispetto di queste istruzioni provocherà morte o gravi infortuni.**

存在爆炸、火灾或化学危险

- 只使用适用于此产品的相同更换电池。
 - 请勿导致短路。
 - 请循环利用或妥善处理用过的电池。
- 不遵循上述说明将导致人员伤亡。**

NOTICE / AVIS / HINWEISE / AVISO / AVVISO / 注意

LOSS OF DATA

- Replace the battery within one month after the message appears.
 - Replace the battery regularly every five years after you purchase this product.
 - Complete replacing the battery within ten minutes of turning off the power to this product.
 - Allow only qualified personnel to change the battery.
- Failure to follow these instructions can result in equipment damage.**

PERTE DE DONNÉES

- Remplacez la batterie dans un délai d'un mois suivant l'affichage du message.
 - Remplacez régulièrement la batterie primaire, tous les cinq ans, après avoir acheté ce produit.
 - Terminez le remplacement de la batterie dans un délai de dix minutes après avoir mis ce produit hors tension.
 - Seule une personne qualifiée doit remplacer la batterie.
- Le non-respect de ces instructions peut provoquer des dommages matériels.**

DATENVERLUST

- Ersetzen Sie den Akku innerhalb eines Monats nach Anzeige dieser Meldung.
 - Die Batterie sollte regelmäßig alle fünf Jahre nach dem Kauf des Produkt ersetzt werden.
 - Der Austausch der Akkus sollte innerhalb von 10 Minuten nach dem Herunterfahren des Produkt abgeschlossen sein.
 - Die Batterie darf nur von qualifiziertem Personal ausgewechselt werden.
- Die Nichtbeachtung dieser Anweisungen kann Sachschäden zur Folge haben.**

PÉRDIDA DE DATOS

- Sustituya la batería en un plazo de un mes después de que aparezca el mensaje.
 - Sustituya la batería principal habitualmente cada cinco años después de comprar el producto.
 - Termine de sustituir la batería en un periodo de diez minutos después de apagar el producto.
 - Permita que sólo el personal cualificado cambie la batería.
- El incumplimiento de estas instrucciones puede provocar daños al equipo.**

PERDITA DI DATI

- Sostituire la batteria entro un mese dopo che il messaggio viene visualizzato.
 - Sostituire la batteria primaria regolarmente ogni cinque anni dopo l'acquisto del prodotto.
 - Completare la sostituzione della batteria entro dieci minuti dallo spegnimento del prodotto.
 - La batteria può essere cambiata solo da personale qualificato
- Il mancato rispetto di queste istruzioni può provocare danni alle apparecchiature.**

数据丢失

- 请在信息出现后的一个月内更换电池。
 - 关掉产品后的十分钟之内更换好电池。
 - 从你购买产品之后，每隔五年定期更换主要电池。
 - 仅限有资格人员可以更换电池。
- 不遵循上述说明可能导致设备损坏。**

NOTE: The battery replacement time (within a month after the message appears) is only a guideline.

HINWEIS: Die Austauschzeit des Primärakkus (innerhalb eines Monats nach Anzeige der Meldung) gilt nur als Richtlinie.

NOTA: Il tempo di sostituzione della batteria principale (entro un mese dopo la visualizzazione del messaggio) è solo linee guida.

REMARQUE : Le moment pour remplacer la batterie (dans un délai d'un mois suivant l'affichage du message) n'est qu'une recommandation.

NOTA: El período para sustituir la batería (un mes después de que aparece la alarma) es solamente orientativo.

注: 电池的更换时间 (信息出现后的一个月内) 仅供参考。

Chinese RoHS/ RoHS China/ RoHS chino/ RoHS chinois/ RoHS cinese/ 中文 RoHS

中国RoHS相关资料

(本资料是中国RoHS的必备资料。)(This information is essential for China RoHS.)

15 部件名称 Part Name	有害物质 Hazardous Substances					
	铅 (Pb)	汞 (Hg)	镉 (Cd)	六价铬 (Cr (VI))	多溴联苯 (PBB)	多溴二苯醚 (PBDE)
金属部件 Metal parts	○	○	○	○	○	○
塑料部件 Plastic parts	○	○	○	○	○	○
电子件 Electronic	×	○	○	○	○	○
触点 Contacts	○	○	○	○	○	○
线缆和线缆附件 Cables & cabling accessories	○	○	○	○	○	○

本表格依据 SJ/T 11364 的规定编制。
 ○：表示该有害物质在该部件所有均质材料中的含量均在 GB/T 26572 规定的限量要求以下。
 ×：表示该有害物质至少在该部件的某一均质材料中的含量超出 GB/T 26572 规定的限量要求。
 This table is made according to SJ/T 11364.
 ○: Indicates that the concentration of hazardous substance in all of the homogeneous materials for this part is below the limit as stipulated in GB/T 26572.
 ×: Indicates that concentration of hazardous substance in at least one of the homogeneous materials used for this part is above the limit as stipulated in GB/T 26572.

Regular Cleaning/ Nettoyage régulier/ Regelmäßige Reinigung/ Limpieza habitual/ Pulizia regolare/ 定期清洁

When this product gets dirty, soak a soft cloth in water with a neutral detergent, wring the cloth tightly and wipe this product.

Cuando este producto se ensucie, empape un paño suave en agua y detergente neutro, escurra el paño con fuerza y limpie este producto.

Quando la superficie o la cornice dello schermo sono sporche, bagnare un panno morbido in acqua con un detergente neutro, strizzarlo e pulire l'apparato.

Quand le produit devient sale, trempez un chiffon doux dans de l'eau mélangée à un détergent neutre, essorez le chiffon fermement et nettoyez-le.

Wenn das Gerät verschmutzt ist, tränken Sie ein weiches Tuch in Wasser mit einem neutralen Reinigungsmittel, wringen Sie das Tuch sorgfältig aus und wischen Sie dann das Produkt mit dem Tuch ab.

若产品变脏，请将软布泡入水中，加入中性清洁剂，再将布拧干后擦拭本产品。